



РОЗНИЧНЫЙ ПРАЙС-ЛИСТ НА ПЕРЕГРУЗОЧНОЕ ОБОРУДОВАНИЕ (РФ)

действует с 28.03.2018



Все цены указаны в российских рублях с НДС

Систему скидок запрашивайте в региональном представительстве ГК "Алютех"

СОДЕРЖАНИЕ

1. Герметизатор проема ALUTECH DSF занавесочный со складной алюминиевой рамой	3
2. Электрогидравлическая уравнильная платформа с поворотной аппарелью ALUTECH SL	4
3. Электрогидравлическая уравнильная платформа с выдвижной аппарелью ALUTECH TL	5
4. Перегрузочная площадка ALUTECH PSL	6
5. Перегрузочная площадка ALUTECH PTL	7
6. Перегрузочный тамбур ALUTECH DH	8
10. Дополнительное оборудование	9

ГЕРМЕТИЗАТОР ПРОЕМА ALUTECH DSF

ЗАНАВЕСОЧНОГО ТИПА С АЛЮМИНИЕВОЙ СКЛАДНОЙ РАМОЙ

Стандартные размеры	Ширина NW, мм	3 400
	3 400	62 765р.
Высота NH, мм		
Глубина, мм		600
Длина верхнего тента, мм		1000
Цвет		черный
Боковой тент, мм		600
Парковочные сигнальные полосы		белые

Опции	Ед. изм.	Цена / шт.
*Специальная высота до 3400 мм (мин. 2000 мм)	за каждые 100 мм	0р.
*Специальная высота свыше 3400 мм (макс. 4500 мм)	за каждые 100 мм	1 205р.
*Специальная ширина до 3400 мм (мин. 2000 мм)	за каждые 100 мм	0р.
Специальная ширина свыше 3400 мм (макс. 4500 мм)	за каждые 100 мм	1 205р.
Боковые тенты шириной 700 мм	м.п.	1 488р.
Верхний тент длиной 1200 мм	шт.	7 560р.
Верхний тент длиной 1500 мм	шт.	10 185р.
Нанесение цифр на верхний тент (высота цифр 400мм, цвет белый), цена за символ	шт.	1 276р.
Парковочные полосы со светоотражающим эффектом	пара	1 990р.
Верхний тент с разрезами (3 сегмента)	шт.	1 205р.

*Специальные размеры с шагом 100 мм



УРАВНИТЕЛЬНАЯ ПЛАТФОРМА С ПОВОРОТНОЙ АППАРЕЛЬЮ ALUTECH SL

Стандартный комплект поставки
Динамическая нагрузка 60 кН (6 тонн)
Длина аппарели 400 мм
Цвета RAL 9005 (черный), RAL7016 (серый), RAL 5010 (синий)
Блок управления CUL01 230/400В
Гидравлическое масло до -15°C
Толщина основного листа 6/8 мм
Толщина аппарели 12/14 мм
Два основных подъемных цилиндра
Длина кабелей питания гидростанции 7/10м
Мощность электродвигателя 0,75 кВт
Рабочее давление 120 бар

NL - заказная длина, мм
 NW - заказная ширина, мм
 LH - заказная высота, мм
 Размер эффективной рабочей зоны:
 А - вверх, мм
 В - вниз, мм

наценка за тип монтажа
(к цене модели S)

Новинки!

NL	NW	LH	A	B	S (базовая)	W	C	B
2 000	1 750	600	265	295	229 654р.	16 076р.	17 224р.	32 152р.
	2 000				231 392р.	16 197р.	17 354р.	32 395р.
	2 250				251 367р.	17 596р.	18 852р.	35 191р.
2 300	1 800	600	320	280	234 600р.	не доступны		
	2 000				236 619р.			
2 500	1 750	600	325	295	238 656р.	16 706р.	17 899р.	33 412р.
	2 000				240 467р.	16 833р.	18 035р.	33 665р.
	2 250				261 291р.	18 290р.	19 597р.	36 581р.
3 000	1 750	700	390	290	248 767р.	17 414р.	18 657р.	34 827р.
	2 000				250 799р.	17 556р.	18 810р.	35 112р.
	2 250				268 938р.	18 826р.	20 170р.	37 651р.
3 500	1 750	800	450	390	272 331р.	19 063р.	20 425р.	38 126р.
	2 000				272 885р.	19 102р.	20 466р.	38 204р.
	2 250				294 368р.	20 606р.	22 078р.	41 212р.
4 000	1 750	900	510	390	293 985р.	20 579р.	22 049р.	41 158р.
	2 000				296 175р.	20 732р.	22 213р.	41 465р.
	2 250				320 567р.	22 440р.	24 043р.	44 879р.
4 500	1 750	900	570	380	315 285р.	22 070р.	23 646р.	44 140р.
	2 000				317 749р.	22 242р.	23 831р.	44 485р.
	2 250				342 808р.	23 997р.	25 711р.	47 993р.



Дополнительные опции	Цена
Аппарель со скосами (2x125 мм)	1 737р.
Аппарель сегментированная (2x125 мм)	9 474р.
Низкотемпературное масло до -40°C	3 395р.
Покраска в нестандартный цвет по каталогу RAL	10 106р.
Датчик положения секционных ворот	4 305р.

Модель S (базовая)

Простая и быстрая установка на окончательном этапе строительства. Монтаж осуществляется сваркой заднего уголка платформы и кронштейнов крепления передней опорной балки с уголками приямка.

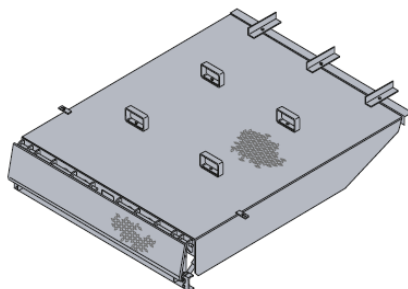

Модель W

Платформа имеет самоподдерживающую раму с уголками по бокам и сзади. Уголки платформы располагаются на приямке и привариваются к его металлическому обрамлению. Монтаж осуществляется на конечном этапе строительства.

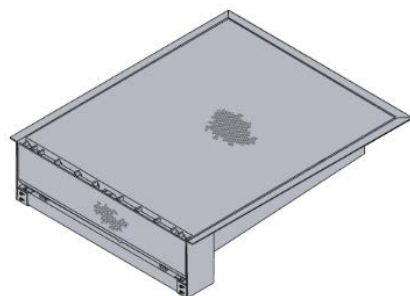

Модель C

Конструкция платформы аналогична модели W. Дополнительно имеет регулировочные болты для установки по уровню и анкеры по периметру для сварки с арматурой приямка. Позволяет осуществить заливку окончательного пола высотой до 100мм.

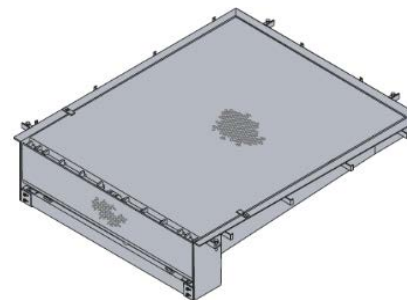

Модель B

Каркас платформы представляет собой металлическую опалубку и позволяет осуществить заливку бетона после монтажа платформы. По периметру имеются анкеры для крепления к арматуре. Не требует предварительной подготовки приямка и может быть использована на начальном этапе строительства объекта.

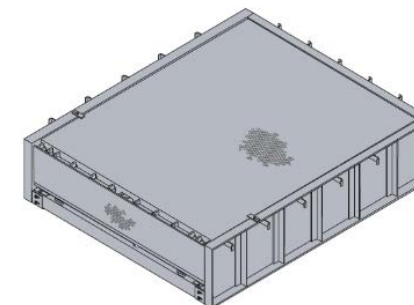

УРАВНИТЕЛЬНАЯ ПЛАТФОРМА С ВЫДВИЖНОЙ АППАРЕЛЬЮ

ALUTECH TL

Стандартный комплект поставки
Динамическая нагрузка 60 кН (6 тонн)
Длина аппарели 500 мм
Цвета RAL9005 (черный), RAL7016 (серый), RAL5010 (синий)
Блок управления CUL11 3~230/400В
Гидравлическое масло до -15°C
Толщина основного листа 8/10 мм
Толщина аппарели 12/14 мм
Два основных подъемных цилиндра
Длина кабелей питания гидростанции 7/10м
Мощность электродвигателя 1,5 кВт
Рабочее давление 150 бар

NL - заказная длина, мм
NW - заказная ширина, мм
LH - заказная высота, мм
LL - заказная длина аппарели, мм

Размер эффективной рабочей зоны:
A - вверх, мм
B - вниз, мм

наценка за тип монтажа
(к цене модели S)

NL	NW	LH	LL				S (базовая)	W	C	B
			500		1000					
			A	B	A	B				
2 000	1 750	600	270	280	340	330	291 605р.	20 412р.	21 870р.	40 825р.
	2 000						281 752р.	19 723р.	21 131р.	39 445р.
	2 250						303 674р.	21 257р.	22 776р.	42 514р.
2 500	1 750	600	330	270	400	295	305 967р.	21 418р.	22 948р.	42 835р.
	2 000						303 382р.	21 237р.	22 754р.	42 474р.
	2 250						327 305р.	22 911р.	24 548р.	45 823р.
3 000	1 750	700	380	330	460	370	320 340р.	22 424р.	24 026р.	44 848р.
	2 000						317 766р.	22 244р.	23 832р.	44 487р.
	2 250						357 014р.	24 991р.	26 776р.	49 982р.
3 500	1 750	800	455	375	530	420	368 954р.	25 827р.	27 672р.	51 654р.
	2 000						358 150р.	25 070р.	26 861р.	50 141р.
	2 250						386 723р.	27 071р.	29 004р.	54 141р.
4 000	1 750	900	515	435	580	470	384 408р.	26 909р.	28 831р.	53 817р.
	2 000						388 713р.	27 210р.	29 153р.	54 420р.
	2 250						419 362р.	29 355р.	31 452р.	58 711р.
4 500	1 750	900	575	370	650	390	400 025р.	28 002р.	30 002р.	56 004р.
	2 000						398 933р.	27 925р.	29 920р.	55 851р.
	2 250						416 702р.	29 169р.	31 253р.	58 338р.

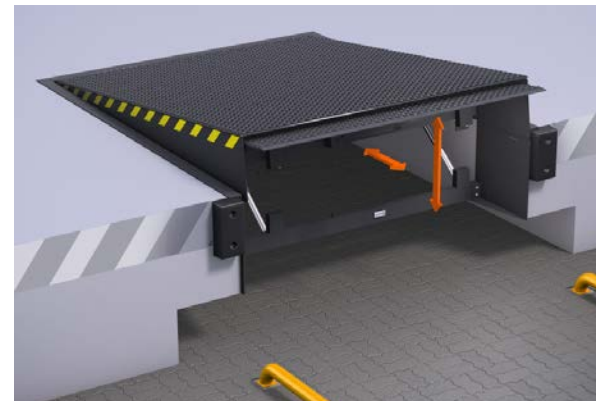

Дополнительные опции	Цена
Аппарель со скосами (2x125 мм)	1 737р.
Сегментированная аппарель (2x140 мм)	16 200р.
Аппарель длиной 1000 мм	20 008р.
Низкотемпературное масло до -40°C	3 395р.
Покраска в нестандартный цвет по каталогу RAL	10 106р.
Датчик положения секционных ворот	4 305р.

Модель S (базовая)

Простая и быстрая установка на окончательном этапе строительства. Монтаж осуществляется сваркой заднего уголка платформы и кронштейнов крепления передней опорной балки с обрамлением приямка.

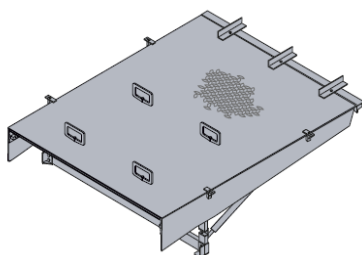

Модель W

Платформа имеет самоподдерживающую раму с уголками по бокам и сзади. Уголки платформы располагаются на приямке и привариваются к его металлическому обрамлению. Монтаж осуществляется на конечном этапе строительства.

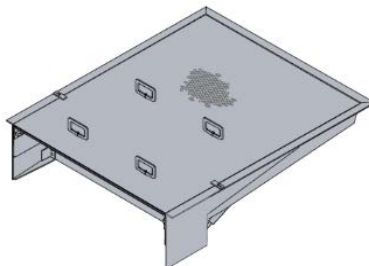

Модель C

Конструкция платформы аналогична модели W. Дополнительно имеет регулировочные болты для установки по уровню и анкеры по периметру для сварки с арматурой приямка. Позволяет осуществить заливку окончательного пола высотой до 100 мм.

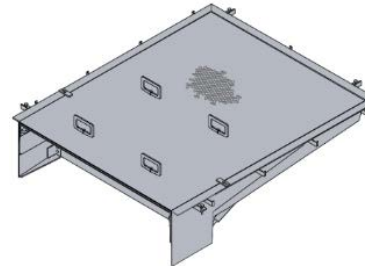

Модель B

Каркас платформы представляет собой металлическую опалубку и позволяет осуществить заливку бетона после монтажа платформы. По периметру имеются анкеры для крепления к арматуре. Не требует предварительной подготовки приямка и может быть использована на начальном этапе строительства ramпы.

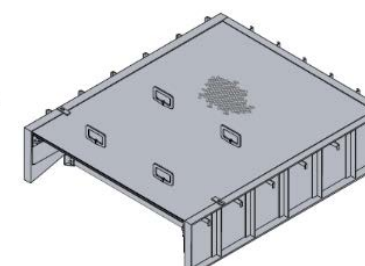

ПЕРЕГРУЗОЧНАЯ ПЛОЩАДКА ALUTECH PSL

Стандартный комплект поставки
Динамическая нагрузка 60 кН (6 тонн)
Ширина площадки 3400 мм
Высота площадки 900-1400 мм на выбор
Угол примыкания к зданию 90°
Цвета RAL9005 (черный), RAL7016 (серый), RAL5010 (синий)
Толщина рифленого листа 6/8 мм
Дополнительные опоры при длине ≥ 3000 мм

NL - заказная длина площадки, мм
NW - заказная ширина платформы, мм

Ширина площадки	NL	NW	Угол примыкания к фасаду здания		
			90°	45°/135°	60°/120°
3400	2 000	1 750	105 459р.	189 198р.	158 385р.
		2 000	105 459р.	189 198р.	158 385р.
		2 250	105 459р.	189 198р.	158 385р.
	2 500	1 750	114 629р.	205 650р.	172 158р.
		2 000	114 629р.	205 650р.	172 158р.
		2 250	114 629р.	205 650р.	172 158р.
	3 000	1 750	125 018р.	215 318р.	181 345р.
		2 000	125 018р.	215 318р.	181 345р.
		2 250	125 018р.	215 318р.	181 345р.
	3 500	1 750	137 534р.	226 350р.	192 363р.
		2 000	137 534р.	226 350р.	192 363р.
		2 250	137 534р.	226 350р.	192 363р.
	4 000	1 750	151 451р.	238 870р.	204 768р.
		2 000	151 451р.	238 870р.	204 768р.
		2 250	151 451р.	238 870р.	204 768р.
	4 500	1 750	165 296р.	251 544р.	217 102р.
		2 000	165 296р.	251 544р.	217 102р.
		2 250	165 296р.	251 544р.	217 102р.

* Цена площадки **не включает** стоимость уравнильной платформы.
В площадку встраивается платформа ALUTECH SL модели **S** соответствующего размера.

Варианты монтажа площадки под углом к фасаду здания.

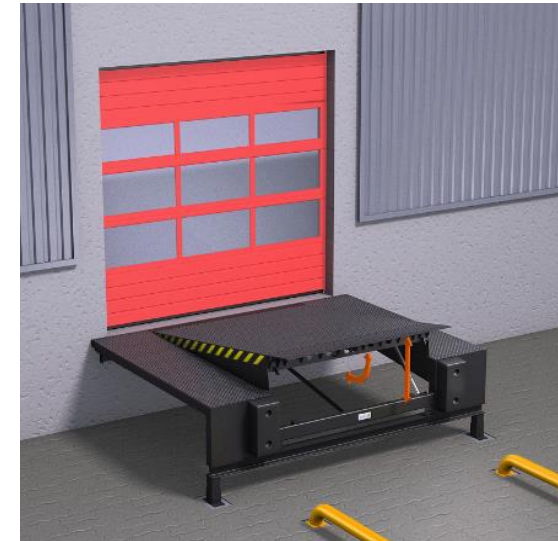
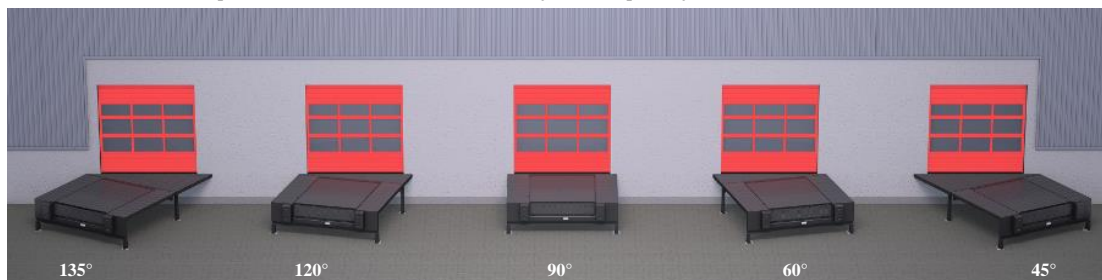

На изображении показана перегрузочная площадка PSL со встроенной уравнильной платформой SL.

Новинка!

Дополнительные опции	Цена
Покраска в нестандартный цвет по каталогу RAL	10 106р.
Дополнительные опоры при длине 2000 и 2500 мм	10 920р.

Заказная длина платформы, мм	Заказная высота площадки, мм
2000	900, 1000, 1100, 1200, 1300, 1400
2500	900, 1000, 1100, 1200, 1300, 1400
3000	1000, 1100, 1200, 1300, 1400
3500	1100, 1200, 1300, 1400
4000	1200, 1300, 1400
4500	1200, 1300, 1400

ПЕРЕГРУЗОЧНАЯ ПЛОЩАДКА ALUTECH PTL

Стандартный комплект поставки
Динамическая нагрузка 60 кН (6 тонн)
Ширина площадки 3400 мм
Высота площадки 900-1400 мм на выбор
Угол примыкания к зданию 90°
Цвета RAL9005 (черный), RAL7016 (серый), RAL5010 (синий)
Толщина рифленого листа 6/8 мм
Дополнительные опоры при длине ≥ 3000 мм

NL - заказная длина площадки, мм
NW - заказная ширина платформы, мм

Ширина площадки	NL	NW	Угол примыкания к фасаду здания		
			90°	45°/135°	60°/120°
3400	2 000	1 750	105 459р.	189 198р.	158 385р.
		2 000	105 459р.	189 198р.	158 385р.
		2 250	105 459р.	189 198р.	158 385р.
	2 500	1 750	114 629р.	205 650р.	172 158р.
		2 000	114 629р.	205 650р.	172 158р.
		2 250	114 629р.	205 650р.	172 158р.
	3 000	1 750	125 018р.	215 318р.	181 345р.
		2 000	125 018р.	215 318р.	181 345р.
		2 250	125 018р.	215 318р.	181 345р.
	3 500	1 750	137 534р.	226 350р.	192 363р.
		2 000	137 534р.	226 350р.	192 363р.
		2 250	137 534р.	226 350р.	192 363р.
	4 000	1 750	151 451р.	238 870р.	204 768р.
		2 000	151 451р.	238 870р.	204 768р.
		2 250	151 451р.	238 870р.	204 768р.
	4 500	1 750	165 296р.	251 544р.	217 102р.
		2 000	165 296р.	251 544р.	217 102р.
		2 250	165 296р.	251 544р.	217 102р.

* Цена площадки **не включает** стоимость уравнильной платформы.
В площадку встраивается платформа ALUTECH TL модели S соответствующего размера.

Варианты монтажа площадки под углом к фасаду здания.

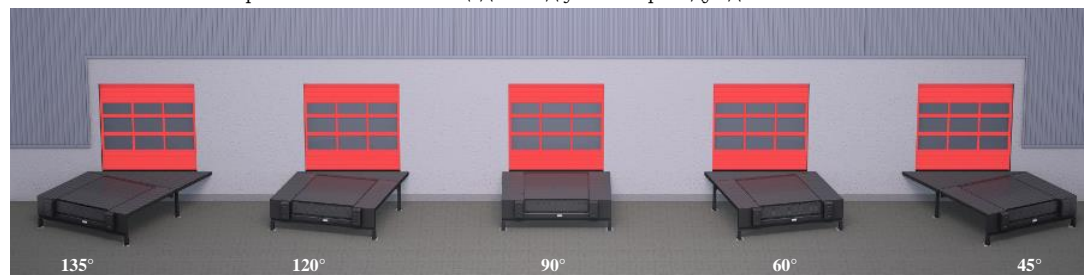

На изображении показана перегрузочная площадка PTL со встроенной уравнильной платформой TL.

Новинка!

Дополнительные опции	Цена
Покраска в нестандартный цвет по каталогу RAL	10 106р.
Дополнительные опоры при длине 2000 и 2500 мм	10 920р.

Заказная длина платформы, мм	Заказная высота площадки, мм
2000	900, 1000, 1100, 1200, 1300, 1400
2500	900, 1000, 1100, 1200, 1300, 1400
3000	1000, 1100, 1200, 1300, 1400
3500	1100, 1200, 1300, 1400
4000	1200, 1300, 1400
4500	1200, 1300, 1400

ТАМБУР ПЕРЕГРУЗОЧНЫЙ ALUTECH DN

Стандарт	Характеристики обшивки
Ширина: 3 400 мм	Тип панели: S-гофри или Микроволна
Высота: 3 400 мм	Толщина панели: 45 мм
Крыша: наклон 5° вперед	Стандартные цвета сэндвич-панелей по каталогу RAL: 9016, 8014, 8017, 9006, 7016, 6005, 5010, 3004, 1015 и цвет ADS703.
Цвет рамы: RAL9005 (черный), RAL7016 (серый), RAL5010 (синий)	Расширенная палитра!
Сборная конструкция: монтаж без сварки	Стандартные цвета профлиста по каталогу RAL: 1014, 1015, 1018, 1035, 2004, 3003, 3005, 3009, 3011, 3020, 4006, 5002, 5005, 5021, 6002, 6005, 7004, 7005, 7024, 8017, 9002, 9003, 9006, 9010.
	Возможность поставки профлиста другого цвета уточняется по запросу .



На изображении показан перегрузочный тамбур без обшивки совместно с площадкой и уравнильной платформой.



На изображении показан перегрузочный тамбур с обшивкой из сэндвич-панелей совместно с площадкой, уравнильной платформой и герметизатором проема.

Перегрузочный тамбур, без обшивки	Заказная длина	90° к зданию	45°/135° к зданию	60°/120° к зданию
	2 000	42 103р.	57 027р.	58 206р.
	2 500	55 221р.	66 999р.	68 416р.
	3 000	83 459р.	91 625р.	115 288р.
	3 500	90 478р.	114 358р.	125 281р.
	4 000	103 402р.	150 231р.	138 756р.
4 500	по запросу			

Перегрузочный тамбур, с обшивкой профлистом	Заказная длина	90° к зданию	45°/135° к зданию	60°/120° к зданию
	2 000	54 655р.	89 673р.	78 035р.
	2 500	84 373р.	122 654р.	110 962р.
	3 000	152 925р.	223 919р.	191 688р.
	3 500	172 500р.	248 897р.	216 388р.
	4 000	191 268р.	264 972р.	231 246р.
4 500	по запросу			

Перегрузочный тамбур, с обшивкой сэндвич-панелями	Заказная длина	90° к зданию	45°/135° к зданию	60°/120° к зданию
	2 000	124 026р.	191 880р.	168 955р.
	2 500	167 648р.	245 626р.	218 789р.
	3 000	192 300р.	281 653р.	248 493р.
	3 500	218 649р.	314 168р.	276 198р.
	4 000	235 940р.	336 415р.	292 752р.
4 500	по запросу			

Новинка!

Покраска сэндвич-панелей в нестандартный цвет по каталогу RAL (только наружная сторона)

Заказная длина	90° к зданию	45°/135° к зданию	60°/120° к зданию
2 000	23 184р.	44 150р.	34 776р.
2 500	28 627р.	49 392р.	40 854р.
3 000	34 070р.	55 138р.	46 368р.
3 500	39 614р.	60 883р.	51 942р.
4 000	45 058р.	66 830р.	57 204р.
4 500	по запросу		

Примечания: Стоимость тамбура с обшивкой из сэндвич-панелей с цветом "под дерево" сообщается по запросу.

Возможность поставки обшивки из профлиста нестандартного цвета уточняется **по запросу**.

Варианты монтажа тамбура под углом к фасаду здания.

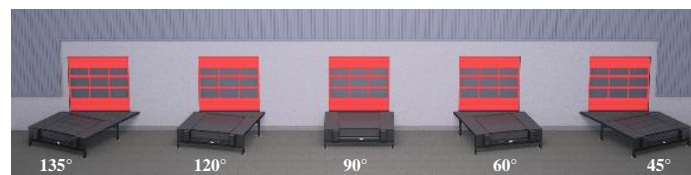

Дополнительные опции*	Цена
Специальная ширина < 3400 мм (мин 3300 мм)	0р.
Специальная ширина > 3400 мм (макс 3500 мм)	1 800р.
Специальная высота < 3400 мм (мин 3200 мм)	0р.
Специальная высота > 3400 мм (макс 3600 мм)	1 800р.

*Для тамбура с обшивкой стоимость сообщается **по запросу**.

Варианты обшивки

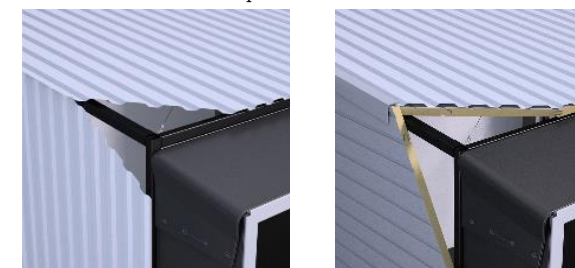

профлист

сэндвич-панели

БАМПЕР И ПЛАСТИНЫ ALUTECH

Название	Описание	Артикул	Цена за шт.
Резиновые бамперы	Резиновый бампер 500x250x100	DB502010	4 737р.
Пластина монтажная	Размер - 500x250 мм, окрашенная сталь, цвет - черный.	MB502010	4 023р.
Пластина защитная	Размер - 470x230 мм, толщина - 15 мм, оцинкованная сталь.	PB502010	5 873р.

доступны к заказу до распродажи складских запасов! уточняйте наличие!

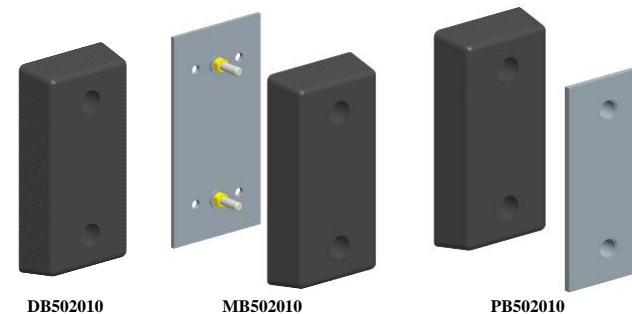

НАПРАВЛЯЮЩИЕ ДЛЯ КОЛЕС ALUTECH

Направляющие для колес	Артикул	Цена за пару
Модель для крепления анкерами 1500 мм, цвет - сигнально желтый	WG	27 790р.



ОСВЕТИТЕЛЬНЫЙ ПРОЖЕКТОР ALUTECH

Светодиодный прожектор	Артикул	Цена за шт.
Потребляемая мощность лампы 30Вт. Подвижный кронштейн.	LED-DL	9 894р.



ДАТЧИК ПОЛОЖЕНИЯ СЕКЦИОННЫХ ВОРОТ ALUTECH

Датчик положения секционных ворот	Артикул	Цена за шт.
Фотоэлектрический датчик. Блокирует уравнительную платформу при закрытых воротах.	SDP	4 305р.

